

DEUTSCHER
VERPACKUNGS
PREIS 2015

Zweifarbdruck- und Etikettiersystem Hermes C

Made in Germany

Zweifarbige Drucken und Etikettieren in Echtzeit

Hermes C ist weltweit das erste Kennzeichnungssystem, das Etiketten mit zwei Farben in einem Arbeitsgang druckt und etikettiert. Es wurde insbesondere für Anwendungen gemäß der neuen GHS-Richtlinien entwickelt und optimiert.

Durch das integrierte Rückzugssystem werden Einzeletiketten auf Anforderung ohne Leeretikett gedruckt und etikettiert.

Es können alle Gebindeformen gekennzeichnet werden, zum Beispiel Flaschen, Kanister, Fässer, Eimer, Kartons oder Paletten.

Durch das modulare Baukastensystem bietet Hermes C für jede Anwendung die richtige Lösung.



- Konzipiert für den industriellen Einsatz
- Einfache Integration in Fertigungslinien
- Schnittstellen zur Anbindung an ERP- und Prozessleitsysteme sind vorhanden

Zur Kennzeichnung von Chemikalien und Gefahrstoffen fordern das GHS und REACH neue, vereinheitlichte Piktogramme. Die Richtlinien gelten weltweit.

Bestandteil dieser Normierung ist unter anderem, dass künftig bei der Kennzeichnung unvollständig gedruckte Gefahrsymbole, zum Beispiel leere Rauten, nicht zulässig sind.

Mit Hermes C können Etiketten individuell erstellt und gedruckt werden.

Wir liefern Ihnen für Ihre Anwendung Etiketten und Transferfolien, auch nach BS5609/3 zertifiziert (siehe Seite 11).

Musteretikett

GLUTARALDEHYDE SOLUTION 50%

23005 QTY NET 1 KG 0,88 L. BATCH: test281114

UN 3265 CORROSIVE LIQUID, ACIDIC, ORGANIC, N.O.S., Glutaraldehyde

CLASS 8 E2 CAS: 111-30-8

DANGER *Hazardous Statements* Very toxic to aquatic life. May cause respiratory irritation. May cause allergy or asthma symptoms or breathing difficulties if inhaled. May cause an allergic skin reaction. Causes severe skin burns and eye damage. Toxic if swallowed or if inhaled. Harmful to aquatic life with long lasting effects. *Precautionary Statements* Avoid breathing dust / fume / gas / mist / vapors / spray. Wear protective gloves / protective clothing / eye protection / face protection. In case of inadequate ventilation wear respiratory protection. IF SWALLOWED: immediately call a POISON CENTER or doctor / physician. IF ON SKIN (or hair): remove / take off immediately all contaminated clothing. Rinse skin with water / shower. IF IN EYES: rinse cautiously with water for several minutes. Remove contact lenses, if present and easy to do. Continue rinsing. Immediately call a POISON CENTER or doctor / physician. If experiencing respiratory symptoms: call a POISON CENTER or doctor / physician. Store in a well-ventilated place. Keep container tightly closed. Contains 1,5-pentanedial

cab Produkttechnik GmbH & Co KG · Wilhelm-Schickard-Str. 14 · 76131 Karlsruhe / Germany · Emergency number +49 721 6626-0

Die Angaben über Lieferumfang, Aussehen und technische Daten der Geräte entsprechen den zum Zeitpunkt der Drucklegung vorhandenen Kenntnissen. Änderungen sind vorbehalten. Die Katalogangaben stellen keine Zusicherung oder Garantie dar. Aktuelle Daten finden Sie auf der Internetseite www.cab.de/hermes-c

Technische Details

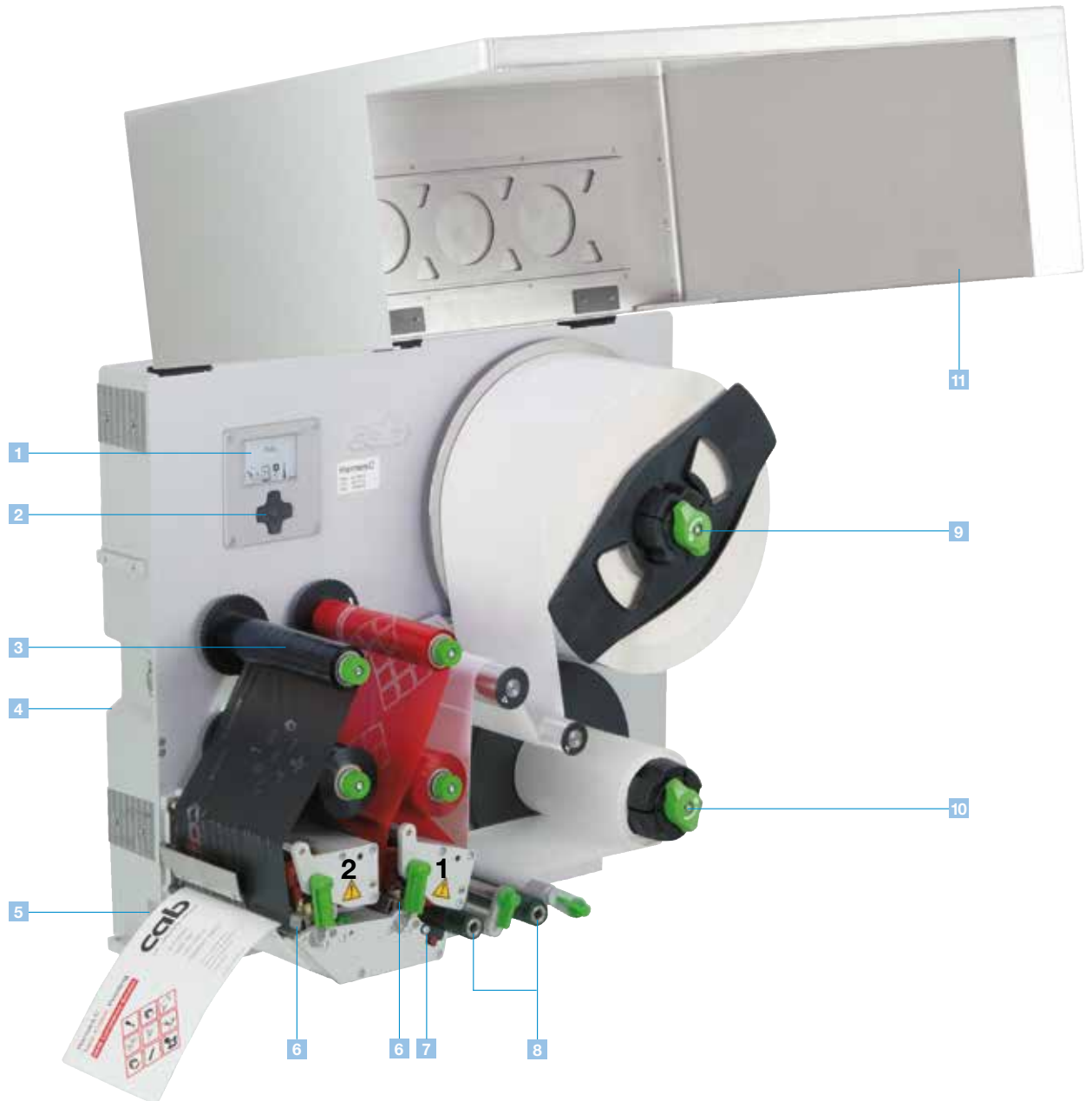

1 Grafikdisplay

Die weiße Hintergrundbeleuchtung gewährleistet eine gute Lesbarkeit. Je nach Einbaulage kann das Display in Schritten von 90° gedreht werden.

2 Navigatorpad

Einfache, interaktive Menüsteuerung, das Tag/Nacht-Design zeigt nur die bedienbaren Positionen an. Zusammen mit dem Grafik-Display ist die Menüführung leicht verständlich.

3 Transferfolienhalter

Die dreiteiligen Spannachsen erlauben einen schnellen, einfachen Wechsel der Transferfolie.

4 Metallgehäuse

Für die Montage der Baugruppen ist es verwindungssteif aus Aluminiumguss gefertigt.

5 Druckpositionierung

Nach dem Einlegen einer neuen Etikettenrolle erfolgt die automatische Druckpositionierung. Auch bei ausgeschaltetem Gerät bleibt der Referenzwert erhalten.

6 Druckköpfe 1 und 2

Die Andruckkraft ist entsprechend der Etikettenbreite einstellbar.

7 Foliensparautomatik

Bei Druckkopf 1 wird im unbedruckten Bereich der Druckkopf abgehoben und die Transferfolie während des Etikettentransports angehalten.

8 Transportsystem

Die kugelgelagerten Transportwalzen gewährleisten eine gute Eindruckgenauigkeit.

9 Etikettenabroller

Durch den Pendelarm und eine integrierte Bremse werden die Etiketten mit gleichbleibender Kraft abgewickelt.

10 Trägerbandaufwickler

Das Trägerband einer Etikettenrolle wird nach Abspenden der Etiketten komplett aufgewickelt. Die Spreizachse ermöglicht die einfache Rollenenahme.

11 Deckel

Zum Schutz vor Staub und Beschädigung ist ein Deckel montierbar.

Erforderliche Schnittstellen

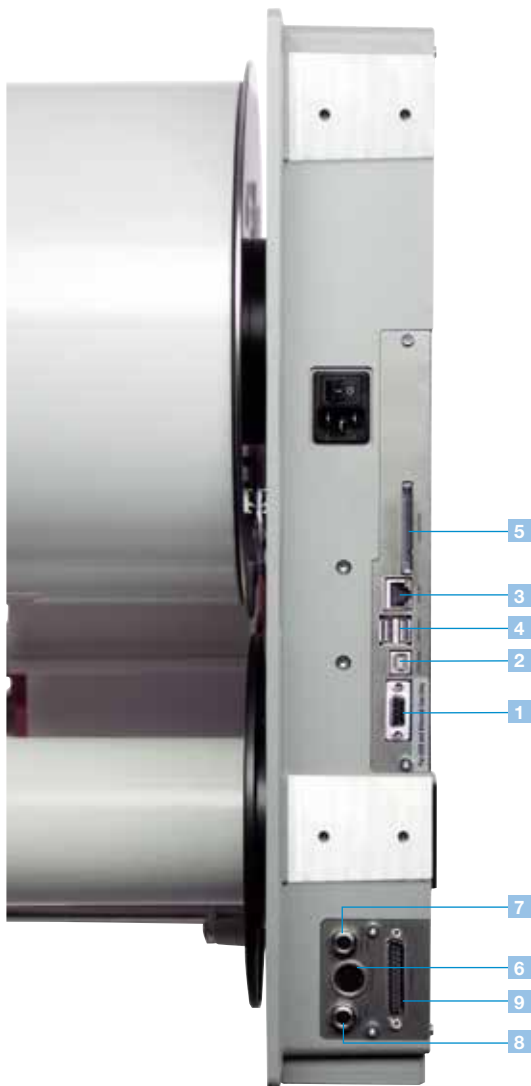

- 1 RS232C Schnittstelle (eingeschränkte Funktion)
- 2 USB 2.0 Slave-Schnittstelle
- 3 Ethernet 10/100 Base-T-Schnittstelle mit TCP/IP
- 4 Zwei USB-Master-Schnittstellen zum Anschluss eines externen Bedienfelds, einer Tastatur, eines Scanners oder Service Keys
- 5 Steckplatz für Speicherkarte CompactFlash Typ I
- 6 Anschluss Meldeleuchte:
Die Meldeleuchte informiert über den Gerätezustand.
Grün Gerät eingeschaltet
Gelb Vorwarnung Etiketten- bzw. Folienende
Rot Fehler
- 7 Anschluss Drucklufthauptventil:
Zum zentralen Ein- oder Ausschalten der Druckluftversorgung
- 8 Anschluss externer Not-Halt:
In Verbindung mit dem Anschluss eines Hauptventils ermöglicht diese Schnittstelle die Unterbrechung der Druckluftversorgung bei Gefahr.
- 9 Digitale I/O-Schnittstelle:
Sub-D-Buchsenleiste 25-polig
Konform zu IEC/EN 61131-2, Typ 1+3;
alle Ein- und Ausgänge mit galvanischer Trennung und Verpolungsschutz,
Ausgänge zusätzlich kurzschlussfest

Eingänge PNP

- Start Drucken und Etikettieren
- Druckwiederholung
- Etikettenvorschub
- Druckauftrag löschen
- Pause
- Etikett abgenommen
- Reset
- Stop Drucken und Etikettieren
- Drucke erstes Etikett

Ausgänge PNP, NPN auf Anfrage

- Betriebsbereitschaft
- Druckdaten vorhanden
- Etikettentransport ein
- Vorwarnung Folienende
- Vorwarnung Etikettenende
- Fehler Folienende
- Fehler Etikettenende
- Etikett in Spendeponition
- Grundstellung/Obere Endlage
- Etikettierposition/Untere Endlage
- Sammelalarm

Technische Daten

		1.1
Etikettendrucker		Hermes C 6L/300-3
Druckkopf		
Druckprinzip		Thermotransfer
Druckauflösung	dpi	300
Druckgeschwindigkeit	bis mm/s	125
Druckbreite	bis mm	162,6
Material		
Etiketten auf Rollen	Papier, Kunststoffe wie PET, PE, PP, PVC, PU, Acrylat, PI	
Dicke mm/Gewicht g/m ²	0,05-0,2/60-160	
Breite Etiketten ¹⁾	mm	46-176
Trägerband	mm	50-180
Etikettenhöhe	mm	20-356
Materialrückzug Geschwindigkeit	mm/s	100 (im Default eingestellt)
Weg	mm	115
Vorratsrolle Außendurchmesser	bis mm	305
Kerndurchmesser	mm	76
Wicklung	Außen oder innen	
Transferfolie		
Farbseite	Außen oder innen	
Rollendurchmesser	bis mm	80
Kerndurchmesser	mm	25
Lauflänge	bis m	450
Breite ²⁾	bis mm	165
Foliensparautomatik Druckkopf 1	■	
Interner Aufwickler		
Außendurchmesser	bis mm	210
Kerndurchmesser	mm	76
Maße und Gewicht		
Höhe x Tiefe x Breite	mm	550 x 630 x 320
Gewicht	ca. kg	30
Etikettensensor		
Durchlichtsensor	Für Etikettenvorderkante und Materialende	
Abstand zur Anlegekante	mm	4-47
Elektronik		
Prozessor 32 Bit Taktrate	MHz	266
Arbeitsspeicher (RAM)	MB	64
Druckerspeicher IFFS	MB Flash	8
Steckplatz CompactFlash Typ I	■	
Batteriepuffer für Echtzeituhr mit Ausdruck Uhrzeit und Datum/Datenspeicherung bei Netzabschaltung	■	
Akustischer Signalgeber bei Fehler	■	
Schnittstellen		
RS232C 1.200 bis 230.400 Baud/8 Bit	■	
USB 2.0 Highspeed Slave für PC	■	
Ethernet 10/100 Base-T, LPD, RawIP-Printing, FTP-Printing, DHCP, HTTP, FTP, SMTP, SNMP, TIME, Zeroconf, mDNS, SOAP	■	
2x USB Master für externes Bedienfeld, Tastatur, Scanner, Service Key	■	
Meldeleuchte	■	
Digitale I/O	■	
Applikatoranschluss	■	
Externer Not-Halt	■	
Drucklufthauptventil	■	
Betriebsdaten		
Spannung	100-240 VAC ~ 50/60 Hz, PFC	
Leistungsaufnahme	bis W	300
Temperatur/ Betrieb:	5-40 °C/10-85 % nicht kondensierend	
Luftfeuchtigkeit Lager:	0-60 °C/20-80 % nicht kondensierend	
Transport:	-25-60 °C/20-80 % nicht kondensierend	
Zulassungen	CE, FCC class A, CB, CCC, UL	
Bedienfeld		
Tasten/LED-Anzeigen	Pause, Feed, Cancel, Menü, Enter, 4 x Cursor	
LCD-Grafikanzeige	Breite 60, Höhe 40 mm, vier Zeilen Text	
Einstellungen		
Uhrzeit, Datum, Digital- oder Analoguhr, Spracheinstellungen, Geräteeinstellungen, Druckparameter, Schnittstellen, Sicherheit		
Anzeigen im Display		
Datenempfang	Temperatur Druckkopf	abc Debug
Ethernet-Status	Speicherkartenzugriff	Eingangspuffer
Benutzer Speicher	Uhr/Kalenderblatt	Folienvorrat

■ Standard □ Optional

Überwachungen	
Druckstopp bei	Transferfolienende, Etikettenende, Druckkopf offen
Vorwarnung bei	Transferfolie geht zu Ende, Etiketten gehen zu Ende
Testeinrichtungen	
Systemdiagnose	Beim Einschalten, inklusive Druckkopfprüfung
Kurzstatusanzeige, Statusausdruck	Schriftenliste, Geräteliste, WLAN-Status, Etikettenprofil, Testgitter, Monitormodus, PPP-Status
Statusmeldungen	- Ausdruck zur Geräteeinstellung, wie z.B. Drucklängen-, Betriebsstundenzähler - Abfrage Gerätestatus per Softwarebefehl - Anzeige im Display wie z.B. Netzwerkfehler, kein Link, Barcodefehler etc.
Schriften	
Schriftarten	5 Bitmap-Fonts inklusive OCR-A, OCR-B und 3 Vektor-Fonts Swiss 721, Swiss 721 Bold und Monospace 821 intern vorhanden, speicherbare TrueType-Fonts. Optional: Chinesisch (vereinfacht), Thai
Zeichensätze	Windows 1250 bis 1257, DOS 437, 737, 775, 850, 852, 857, 862, 864, 866, 869, EBC DIC 500, ISO 8859-1 bis -10 und -13 bis -16, WinOEM 720, UTF-8, Macintosh Roman, DEC MCS, K018-R. Es werden alle west- und osteuropäischen, lateinischen, kyrillischen, griechischen, hebräischen und arabischen Zeichen unterstützt. Optional: Chinesisch (vereinfacht), Thai
Bitmap-Fonts	Größe in Breite und Höhe 1-3 mm, Vergrößerungsfaktor 2-10, Ausrichtung 0°, 90°, 180°, 270°
TrueType-Fonts	Größe in Breite und Höhe 0,9-128 mm, Vergrößerungsfaktor stufenlos, Ausrichtung 360° in Schritten von 1°
Schriftschnitte	Fett, kursiv, unterstrichen, outline, invers, abhängig von den Schriftarten
Zeichenabstand	Variabel
Grafiken	
Grafikelemente	Linien, Pfeile, Rechtecke, Kreise, Ellipsen, gefüllt und gefüllt mit Verlauf
Grafikformate	PCX, IMG, BMP, TIF, MAC, GIF, PNG
Barcodes	
Lineare Barcodes	Code 39, Code 93 Interleaved 2/5 Code 39 Full ASCII Ident- und Leitcode der Code 128 A, B, C Deutschen Post AG EAN 8, 13 Codabar EAN/UCC 128 JAN 8, 13 EAN/UPC Appendix 2 MSI EAN/UPC Appendix 5 Plessey FIM Postnet HIBC RSS 14 UPC A, E, E0
2D-Codes	Aztec, Codablock F, Data Matrix, PDF 417, Micro PDF 417, UPS Maxicode, QR-Code, RSS 14 truncated, limited, stacked und stacked omnidirectional, EAN-Datamatrix, GS1 Data Bar Alle Codes sind in Höhe, Modulbreite und Ratio variabel. Ausrichtung 0°, 90°, 180°, 270°. Wahlweise Prüfziffer, Klarschriftausdruck und Start/Stop-Code, abhängig vom Codetyp.
Software	
Ansteuerung	JScript Direktprogrammierung ■ abc Basic Compiler ■ Database Connector ■
Überwachung/ Administration	Druckerüberwachung ■ Administration Network Manager ■
Etikettensoftware	cablabel S3 Lite ■ cablabel S3 Viewer ■ cablabel S3 Pro □ cablabel S3 Print □
Windowstreiber zertifiziert	32/64 Bit für Windows Vista Server 2008 Windows 7 Server 2008 R2 Windows 8 Server 2012 Windows 8.1 Server 2012 R2 Windows 10 Server 2016 ■
Stand-alone-Betrieb	■

¹⁾ Bei kleinen Etiketten, dünnen Materialien oder starkem Kleber kann es Einschränkungen geben. Kritische Anwendungen sind vorab zu testen.

²⁾ Die Transferfolie muss mindestens der Breite des Trägermaterials entsprechen.

Hub-Applikatoren 4126/4136

2.1

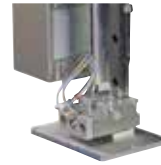

Druckstempel

Er drückt das Etikett präzise auf ebene Flächen an.



Druckstempel gefedert

Er erlaubt das Etikettieren auch auf schrägen Flächen bis ca. 8°.



Anrollstempel

Er rollt das Etikett während des Transports auf ebene Flächen an.

Hub-Applikator

Für das Etikettieren in Echtzeit auf Verpackungen oder Produkte. Je nach Stempeltyp ist das Produkt während des Etikettiervorgangs in Ruhe oder in Bewegung. Die Etikettierung kann von allen Seiten auf das Produkt vorgenommen werden.

Der Stempel ist über der Spendeckante positioniert. Das Etikett wird während des Drucks übernommen. Ein Kurzhubzylinder fährt den Druckstempel horizontal in die Etikettierposition. Mit dem Hubzylinder wird das Etikett auf das Produkt abgesetzt. Der Zylinderhub bestimmt den maximalen Abstand von der Spendeckante zum Produkt.

Silikonstempel auf Anfrage

Hub-Applikator		4126C-300	4126C-400	4136C-300 ¹⁾	4136C-400 ¹⁾
Zylinderhub	mm	300	400	300	400
Produktgröße		Variabel	Variabel	Variabel	Variabel
Horizontaler Hubzylinder	mm	25	25	25	25
Etikettierung auf das Produkt		Von oben, von unten, von der Seite	Von oben, von unten, von der Seite	Von oben, von unten, von der Seite	Von oben, von unten, von der Seite
Druckluft	bar	4,5	4,5	4,5	4,5
Blasrohr	Anzahl	1	1	2	2
Taktrate	ca. Etiketten/Min. ²⁾	20	20	20	20
Druckstempel		4126C-11 F	4126C-12 F	4126C-19 F	–
Etikettenbreite	mm		46-174		–
Etikettenhöhe	mm		20-100		–
Produktabstand zur Geräteunterkante bis	mm	220	320		–
Eintauchtiefe Stempel F ³⁾	bis mm		50		–
Produkt während der Etikettierung			In Ruhe		–
Druckstempel gefedert		4126C-3900		4136C-3900	
Etikettenbreite	mm		80-174		80-174
Etikettenhöhe ⁴⁾	mm		80-150		151-356
Produktabstand zur Geräteunterkante bis	mm	215	315	215	315
Produkt während der Etikettierung			In Ruhe		In Ruhe
Anrollstempel		4126C-4900		4136C-4900	
Etikettenbreite	mm		50-174		50-174
Etikettenhöhe ⁴⁾	mm		80-150		151-356
Produktabstand zur Geräteunterkante bis	mm	245-275	345-375	275-360	375-460
Produkt während der Etikettierung			In Bewegung		In Bewegung

¹⁾ Nur in Verbindung mit Kunststoffetiketten ²⁾ Ermittelt bei 100 mm Etikettenhöhe und 125 mm/s Druckgeschwindigkeit

³⁾ Wenn beim Applikator die Eintauchtiefe größer 25 mm ist, muss der Deckel vom Hermes C angepasst werden. ⁴⁾ Etikettenrolle ab 210 mm bevorzugt innengewickelt

Saugband-Applikatoren 5326/5426

2.2

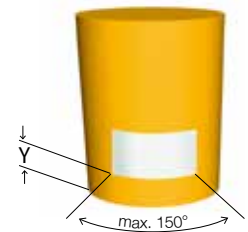
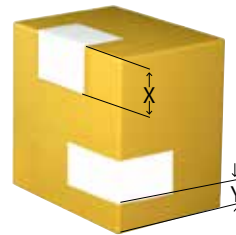
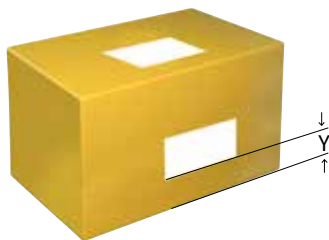

Saugband-Applikator

Für das Etikettieren in Echtzeit auf Verpackungen oder Produkte im Durchlauf. Die Etikettierung kann von allen Seiten auf eine ebene Fläche, auf einen Zylinder bzw. übereck auf das Produkt vorgenommen werden.

Der Saugbandapplikator ist vor der Spende kante positioniert. Das bedruckte Etikett wird mit dem Riementransportband zur Spende positioniert und durch ein externes Signal auf die Verpackung etikettiert. Während des Spendens kann bereits das nächste Etikett gedruckt werden.

Technische Daten	Saugband-Applikator	
	5326C	5426C
Etikettierung	Auf die Fläche	Auf die Fläche, übereck und auf den Zylinder
Spenderichtung	Links	Links
Etikettenbreite	mm	46-174
Etikettenhöhe	mm	80-356
Produkt während der Etikettierung	in Bewegung	■
Etikettierung auf das Produkt	von oben	■
	von unten	■
	von der Seite	■
		–
Produktgröße	Fest	Fest
Produktgeschwindigkeit	max. m/s	0,5
Lücke zwischen den Produkten	min. m	1,0
Standfestigkeit auf Applikationshöhe	F=mm	–
Überecketikettierung	X max. mm	–
Zylinderetikettierung	Durchmesser min. mm	–
Riementransportgeschwindigkeit ¹⁾	mm/s	100-500
Taktrate ²⁾	max. Etiketten/min.	15
Etikettenabstand zum Transportband bei Seitenetikettierung	Y min. mm	20

¹⁾ Die Produktgeschwindigkeit muss größer als die Riemengeschwindigkeit sein.

²⁾ Ermittelt bei 100 mm Etikettenhöhe/Druckgeschwindigkeit 100 mm/s

Zubehör

Hermes C Sonderausstattung	Produkt
3.1 	Deckel V für vertikale Einbaulage Der Deckel schützt den Hermes C vor Verschmutzung und dient gleichzeitig als Schutz vor Beschädigung.
3.1 	Deckel H für horizontale Einbaulage Mit zusätzlicher Abdeckung an der Produktseite
3.2 	Externes Bedienfeld Falls nach dem Einbau des Druckers das Bedienfeld nicht zugänglich ist, kann ein externes angeschlossen werden. Zusätzlich ist ein Steckplatz für eine CompactFlash-Speicherkarte Typ I und eine USB-Host-Schnittstelle vorhanden.
3.3 	Standard-Tastatur Anschluss USB, Tastenanzahl 115
3.4 	Speicherkarte CompactFlash Typ I zum Speichern von Etikettenformaten, Fonts, Texten. Grafiken im Drucker oder am PC lesbar und beschreibbar
3.5 	Produktsensor 25-polig Anschluss an Hermes C. Bei Erkennung eines Produkts, z.B. auf einem Transportband, wird der Etikettiervorgang gestartet.
3.6 	Schnittstellenstecker Mit Schraubklemmen zum Anschluss aller Steuersignale an der I/O-Schnittstelle des Hermes C
3.7 	Meldeleuchte Die Meldeleuchte zeigt zusätzlich zum Display den Druckerstatus an. Rot Fehler Gelb Vorwarnung Etiketten- bzw. Folienende Grün Gerät eingeschaltet Die Montage erfolgt direkt am Drucker oder am Bügel oder beliebig in der Umgebung. Länge Anschlusskabel 1 m

Schnittstelle	Produkt
4.1 	Etikettenauswahl - I/O-Box Von einer übergeordneten Steuerung, z.B. SPS, können bis zu 16 verschiedene Etiketten von der Speicherkarte geladen werden.
5.1 	Anschlusskabel RS232C 9/9-polig, Länge 3 m
6.1 	Blasrohr 4"
6.1 	Blasrohr 6"
6.2 	Druckluftwartungseinheit Die Druckluftwartungseinheit wird mit einem Winkel am Bügel montiert. Voreinstellung 4,5 bar
6.3 	Druckluftwartungseinheit mit zusätzlichem Einschaltventil Bei Einbau des Etikettiersystems in eine Anlage kann die Druckluft für den Applikator extern zu- und abgeschaltet werden. Voreinstellung 4,5 bar. Nur in Verbindung mit Not-Halt-Schalter
6.4 	Rundsteckverbinder 3-polig M8 für Drucklufthauptventil
6.4 	Rundsteckverbinder 4-polig M8 für Not-Halt
6.5	Druckregelventil Zur Reduzierung der Aufschlagkraft; zum Einbau in den Applikator

Zubehör



Etiketten spenden und abnehmen von Hand

Zum Spenden und Abnehmen von Hand wird eine Spendelichtschranke benötigt. Empfehlenswert dazu ist ein Montagefuß. Der Etikettendrucker kann mit oder ohne Deckel montiert werden.

1 Spendelichtschranke PS11

1. Spenden automatisch

Die Spendelichtschranke PS11 erkennt das Etikett in der Spendeposition. Nach der Entnahme des Etiketts von Hand wird sofort das nächste gedruckt.

2. Spenden auf Anforderung

Start für Drucken und Spenden durch den Taster an der Spendelichtschranke

2 Handtaster TR2

Spenden auf Anforderung über die I/O-Schnittstelle. Der Handtaster ist über ein Kabel angeschlossen.

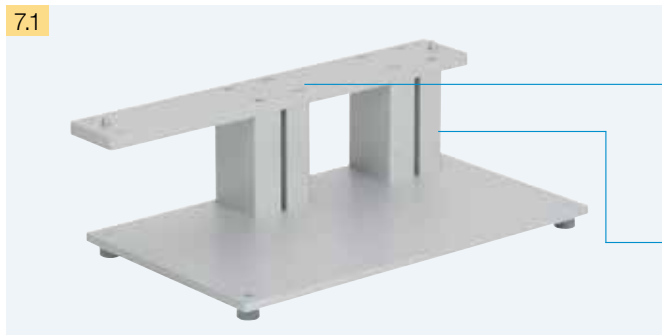

Montagefuß

Zur Befestigung des Etikettendruckers

1 Adapterplatte

Der Etikettendrucker wird auf der Adapterplatte befestigt. Alternativ kann der Etikettendrucker mit der Adapterplatte und dem Profil direkt an der Produktionslinie befestigt werden.

2 Profil

Standardlänge 120 mm
Es wird auch in weiteren Längen gefertigt.



Bügel

Mit dem Bügel kann der Hermes C in jeder Einbaulage an ein Stativ oder in eine Fertigungslinie montiert werden.



Kreuzklemme für Profil 50 x 50 mm

Mit dieser Kreuzklemme kann das Etikettiersystem horizontal und vertikal verschoben werden.



Kreuzklemme für Durchmesser 50 mm

Mit dieser Kreuzklemme kann das Etikettiersystem horizontal verschoben und um eine Achse mit Durchmesser 50 mm gedreht werden.

Stative für die Montage

7.4

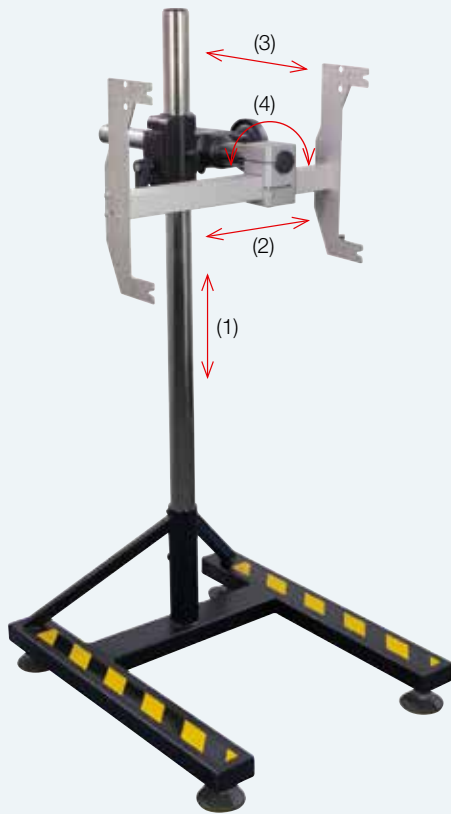

Stativ 1622

Zur vertikalen Montage von Hermes C an einer Fertigungslinie. Mit Verstellung in der Höhe und Tiefe durch eine Kurbel mit Zahnstange. Zusätzlich kann das Etikettiersystem 360° um seine Achse gedreht werden.

Die Druckluftwartungseinheit und die Meldelampe werden am Bügel montiert.

Technische Daten		Stativ 1622
Stellfüße einstellbar	mm	± 15
Belastung	max. kg	75
(1) Unterkante Etikettendrucker - Boden	mm	150-1.100
(2) Tiefe quer zur Transportrichtung	mm	120
(3) Tiefe längs zur Transportrichtung	mm	100
(4) Drehbar	°	± 90
Gewicht	ca. kg	40



7.5

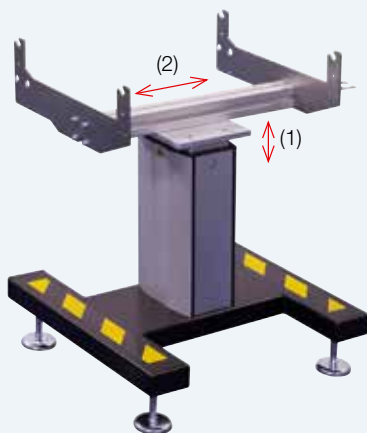

Stativ 1221

Zur horizontalen Montage von Hermes C an einer Fertigungslinie. Die Einstellung der Höhe erfolgt stufenlos durch eine innenliegende Spindel.

Die Druckluftwartungseinheit und die Meldelampe werden am Bügel montiert.

Technische Daten		Stativ 1221
Stellfüße einstellbar	mm	± 15
Belastung	max. kg	75
(1) Unterkante Etikett - Boden ¹⁾	mm	720-960
(2) Tiefe längs zur Transportrichtung	mm	± 180
Gewicht	ca. kg	40

¹⁾ Weitere Maße auf Anfrage



Etiketten und Transferfolien

- **Zweifarbige** Bedrucken von Etiketten in Echtzeit
- Für chemische Produkte wie Öle, Farben oder Reinigungsmittel
- Auf Fässer, Eimer, Behälter, Paletten etc., säure- und salzwasserbeständig
- Etiketten für zweifarbige Etikettieren nach GHS
- **Zertifizierung nach British Maritime Standard BS5609, Part 3**
Die Etiketten aus den Materialien Polyester und Polypropylen weiß matt oder glänzend sind, zusammen mit den Transferfolien R71 schwarz und CR74 rot, nach Laboratory Performance of Printed Labels zertifiziert.

Bei diesem Test müssen Etiketten auf einem Aluminiumfass nach mindestens drei Monaten im Meerwasser immer noch haften und lesbar sein.



Etiketten

Für Hermes C werden Etiketten in allen Größen mit einer Breite von 46 bis 176 mm und einer Höhe von 20 bis 356 mm gefertigt.

Etiketten						
Material	Breite mm	Höhe mm	Rollen-Ø max. mm	Etiketten pro Rolle	Laufmeter m	Artikel-Nr.
Papier weiß, 80 g	102	50	305	6.000	427	5780067
	100	150	305	3.000	458	5780058
Polyester weiß matt, 50 µ	102	50	305	8.000	426	5780065
	100	150	305	3.000	458	5780060
	148	210	305	2.000	432	5780061
Polypropylen weiß matt, 50 µ	102	50	305	8.000	426	5780066
	100	150	305	3.000	458	5780062
	148	210	305	2.000	432	5780063

Polyester und Polypropylen weiß glänzend auf Anfrage

Musteretikett

GLUTARALDEHYDE SOLUTION 50%

23005 QTY NET 1 KG
0,88 L. BATCH: test281114

UN 3265

CLASS 8 E2

CORROSIVE LIQUID, ACIDIC, ORGANIC, N.O.S., Glutaraldehyde
CAS: 111-30-8

DANGER Hazardous Statements Very toxic to aquatic life. May cause respiratory irritation. May cause allergy or asthma symptoms or breathing difficulties if inhaled. May cause an allergic skin reaction. Causes severe skin burns and eye damage. Toxic if swallowed or if inhaled. Harmful to aquatic life with long lasting effects. **Precautionary Statements** Avoid breathing dust / fume / gas / mist / vapors / spray. Wear protective gloves / protective clothing / eye protection / face protection. In case of inadequate ventilation wear respiratory protection. IF SWALLOWED: immediately call a POISON CENTER or doctor / physician. IF ON SKIN (or hair): remove / take off immediately all contaminated clothing. Rinse skin with water / shower. IF IN EYES: rinse cautiously with water for several minutes. Remove contact lenses, if present and easy to do. Continue rinsing. Immediately call a POISON CENTER or doctor / physician. If experiencing respiratory symptoms: call a POISON CENTER or doctor / physician. Store in a well-ventilated place. Keep container tightly closed. Contains 1,5-pentanedial

cab Produkttechnik GmbH & Co KG · Wilhelm-Schickard-Str. 14 · 76131 Karlsruhe / Germany · Emergency number +49 721 6626-0



Transferfolien

Die Transferfolien sind auf Hermes C und die Etikettenmaterialien abgestimmt und bieten vom Anfang bis zum Ende der Rolle eine exzellente Druckqualität.

Die Harzfolien sind lösungsmittel- und hitzebeständig und haben eine hohe Abrieb- und Kratzfestigkeit.

Transferfolien innengewickelt				
Typ		Breite mm	Länge m	Artikel-Nr.
Wachs/Harz	RW63 schwarz	110	450	5556966
		165	450	5556967
	CRW63 rot, ähnlich PMS ¹⁾ 1788C	110	300	5556278 ²⁾
		165	300	5556789 ²⁾
Harz	R71 schwarz	110	450	5556968
		165	450	5556969
	CR74 rot, ähnlich PMS ¹⁾ 192C	110	300	5556189 ²⁾
		165	300	5556791 ²⁾

¹⁾ Pantone-Farbsystem

²⁾ Auf Anfrage auch in Länge 450 m lieferbar

Softwarefunktionen des Etikettendruckers

<p>J H 100 O R S I1;0,0,68,70,100 T 10, 10,0,5,pt20;sample B 10,20,0,EAN-13,SC2,401234512345 G 8,3.5,0;R:30,9,0,3;0.3 A 1</p>	<p>Job Start Geschwindigkeit (100 mm/s) Orientierung gedreht um 180° Größe Etikett (100x68 mm, Lücke 2 mm) Textobjekt/Schriftart: Swiss bold, 20 pt Barcode EAN 13, Größe SC 2 Grafik, Rechteck 30x9 mm, Linienstärke 0,3 mm Anzahl Etiketten (in diesem Beispiel 1)</p>
--	---

Direktprogrammierung mit JScript

Jeder cab Drucker kann mit der Programmiersprache JScript direkt programmiert werden. JScript ist im Programmierhandbuch beschrieben. Die Direktprogrammierung wird durch die Etikettensoftware cablabel S3 optimal unterstützt, kann aber auch mit jedem Texteditor erstellt werden.

SAP® Member Silver Printer Vendor Program

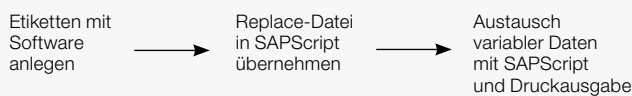

Replace-Dateien und Integration in SAP R/3*)

Mit SAP hat cab die sogenannte Replace-Methode entwickelt, um cab Drucker einfach mit SAPScript aus SAP R/3 anzusteuern. Bei dieser Methode sendet der Host-Rechner nur die im JScript zu ändernden Daten zum Gerät. Als Silver-Level-Partner im SAP Printer-Vendor-Programm hat cab Zugriff auf SAP Entwicklungsumgebungen zur optimalen Druckerunterstützung.

```

abc.txt - Editor
Datei Bearbeiten Format Ansicht ?
<abc>
label start
input a$
if left$(a$,15)="194300301480070"
  print "R t2; ",mid$(a$,16)
endif
if left$(a$,15)="194300300580172"
  print "R t2; ",mid$(a$,16)
endif
if left$(a$,15)="194300301970073"
  print "R t2; ",mid$(a$,16)
endif
if a$="Q0001" then
  print "A 1"
endif
goto start
  
```

abc Basic Compiler

Der abc Basic Compiler als integraler Firmware-Bestandteil verarbeitet Daten durch einfache Basic-Programmierung, bevor sie an die Druckaufbereitung übermittelt werden. Auf diese Weise ersetzen Sie zum Beispiel fremde Druckersprachen oder übernehmen Daten aus anderen Systemen wie zum Beispiel einer Waage oder SPS.



Druckerüberwachung im Intra- und Internet

Der im Drucker integrierte HTTP- und FTP-Server ermöglicht über Standardprogramme wie Webbrowser und FTP-Clients die Druckerüberwachung und -konfiguration, das Firmware-Update und die Speicherkartenverwaltung. Per SNMP- und SMTP-Client werden per E-Mail oder SNMP-Datagramm Status-, Warn- und Fehlermeldungen an Administratoren oder Benutzer gesendet. Die Synchronisation von Uhrzeit und Datum erfolgt mit einem Timeserver.



Database Connector

Im Stand-alone-Modus mit zusätzlichem Netzwerkanschluss ermöglicht dieses Programm dem Drucker, Daten aus einer zentralen ODBC- oder OLEDB-fähigen Datenbank direkt abzufragen und im Etikett zu drucken. Gleichzeitig kann der Drucker während eines Druckvorgangs Daten in die Datenbank zurückschreiben. Durch Integration des Database Connectors in cablabel S3 erstellen Sie diese Datenbankanbindung bei der Layoutgestaltung komfortabel.

*) SAP sowie die dazugehörigen Logos sind Marken oder eingetragene Marken der SAP SE in Deutschland und anderen Ländern.

Softwaretools – Etikettensoftware

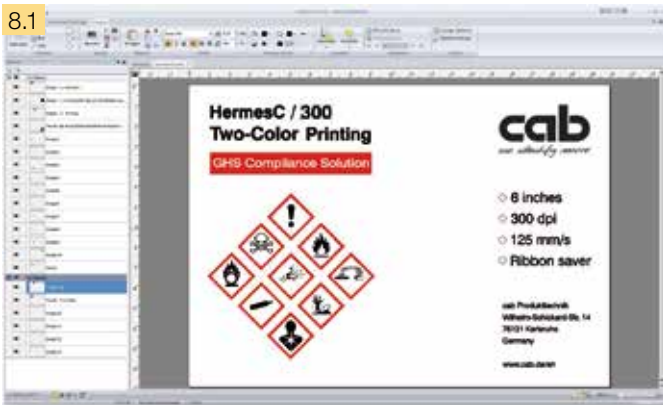

cablabel S3 ist eine Etikettensoftware, die das zweifarbige Arbeiten unterstützt. Drei Funktionen sind integriert:

- **Gestalten**
- **Drucken**
- **Überwachen**

Bei der Gestaltung erschließt cablabel S3 Ihnen die volle Leistungsfähigkeit der cab Geräte. In der intuitiven Oberfläche ist ein umfangreicher Befehlssatz verfügbar, z.B. unterschiedliche Datumsformate, mathematische oder logische Funktionen.

Dabei verbindet cablabel S3 alle cab Kennzeichnungssysteme. Sie gestalten zunächst das Etikett. Erst beim Drucken entscheiden Sie, ob Sie es auf einem Etikettendrucker, einem Druck- und Etikettiersystem oder einem Beschriftungslaser ausgeben.

Soll Ihr Kennzeichnungssystem unabhängig von einem Host-System im Stand-alone-Modus Etiketten drucken? cablabel S3 unterstützt Sie auch hier: Nach der Gestaltung liefert das Programm Ihnen die notwendigen Dateien, die Sie für den Stand-alone-Modus auf dem Drucker hinterlegen.

cablabel S3 ist modular aufgebaut und kann schrittweise an Ihre Bedürfnisse angepasst werden: Um Funktionen wie die native Programmierung mit JScript zu unterstützen sind Elemente wie der JScript-Viewer als Plugin eingebunden. Die Designer-Oberfläche und der JScript-Code werden live abgeglichen. Sonderfunktionen wie der Database Connector oder Barcode-Prüfergeräte können komfortabel integriert werden.

cablabel S3 ist für folgende Microsoft® Betriebssysteme in der 32- und 64-Bit-Version verfügbar:

Windows Vista	Windows Server 2008
Windows 7	Windows Server 2008 R2
Windows 8	Windows Server 2012
Windows 8.1	Windows Server 2012 R2
Windows 10	Windows Server 2016

Terminalserver/Citrix werden nicht unterstützt.

Softwaretools – Überwachung

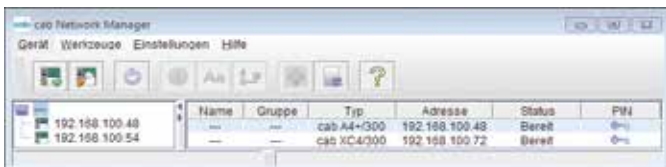

Administration Network Manager

Mit ihm verwaltet der Anwender eine Anzahl von Druckern gleichzeitig im Netzwerk. Er unterstützt Überwachung, Konfiguration, Firmware-Updates, Speicherkartenverwaltung, Dateisynchronisation und die PIN-Verwaltung von einem Ort aus.

Druckertreiber

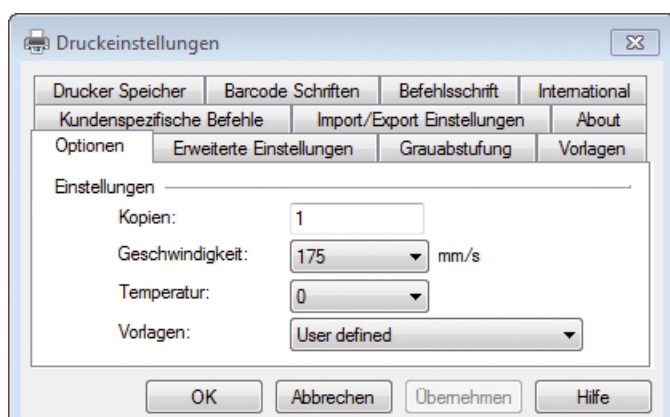













WHQL-zertifizierte Windows-Druckertreiber für

















Windows Vista	Windows Server 2008
Windows 7	Windows Server 2008 R2
Windows 8	Windows Server 2012
Windows 8.1	Windows Server 2012 R2
Windows 10	Windows Server 2016

Unsere Druckertreiber sind von Microsoft zertifiziert und signiert. Sie garantieren höchste Stabilität auf Ihrem Windows-Betriebssystem. Die Treiber sind im Lieferumfang enthalten.

* Microsoft ist ein eingetragenes Warenzeichen der Microsoft Corporation.

Lieferprogramm

		Art.-Nr.	Gerät
1.1		5970313	Etikettendrucker Hermes C 6L/300-3
		Art.-Nr.	Geräteoptionen
		5970313.251	Etikettendrucker Hermes C 6L/300-3 mit Deckel V
		5970313.261	Etikettendrucker Hermes C 6L/300-3 mit Deckel H
		Art.-Nr.	Applikatoren
2.1		5972120 5972125 5972290 5972295	Hub-Applikator 4126C-300 Hub-Applikator 4126C-400 Hub-Applikator 4136C-300 Hub-Applikator 4136C-400
		xxxxxxx*)	Druckstempel 4126C-11 F BxH Druckstempel 4126C-12 F BxH Druckstempel 4126C-19 F BxH
		xxxxxxx*)	Druckstempel gefedert 4126C-3900 BxH
		xxxxxxx*)	Druckstempel gefedert 4136C-3900 BxH
		xxxxxxx*)	Anrollstempel 4126C-4900 BxH
		xxxxxxx*)	Anrollstempel 4136C-4900 BxH
2.2		5972910 5972140	Saugband-Applikator 5326C Saugband-Applikator 5426C
		Art.-Nr.	Sonderausstattung Hermes C
3.1		5970475.001	Deckel V für vertikale Einbaulage
		5972493.001	Deckel H für horizontale Einbaulage inklusive Abdeckung
3.2		5954380	Externes Bedienfeld
3.3		5901626	Standard-Tastatur USB de
3.4		5561043	Speicherkarte CompactFlash Typ I
3.5		5964300	Produktsensor 25-polig Anschluss Hermes C
3.6		5917651	I/O-Schnittstellenstecker Sub-D-Stecker 25-polig Phoenix Contact Nr. 2761622
3.7		5961237.001	Meldeleuchte
3.8		5972287	Spendelichtschranke PS11
3.9		5955710	Handtaster TR2
		Art.-Nr.	Schnittstellen
4.1		5948205	Etikettenauswahl - I/O-Box

		Art.-Nr.	Anschlusskabel
5.1		5550818	Anschlusskabel RS232C 9/9-polig, Länge 3 m
		Art.-Nr.	Sonderausstattung Applikatoren
6.1		5964095.001	Blasrohr 4"
		5964614.001	Blasrohr 6"
6.2		5955735	Druckluftwartungseinheit L
6.3		5955737	Druckluftwartungseinheit L mit zusätzlichem Einschaltventil
6.4		5918092	Rundsteckverbinder 3-polig M8
		5918003	Rundsteckverbinder 4-polig M8
6.5		5972xxx.212	Druckregelventil
		Art.-Nr.	Montagehilfen
7.1		5972289	Montagefuß 120
		xxxxxxx*)	Montagefuß XXX, Höhe kundenspezifisch
		5972282	Adapterplatte
		xxxxxxx*)	Profil XXX, Länge kundenspezifisch
7.2		5972291	Bügel C
7.3		8914443	Kreuzklemme für Profil 50 x 50 mm
		5907394	Kreuzklemme für Durchmesser 50 mm
7.4		5972230	Stativ 1622
7.5		5972447	Stativ 1221
		Art.-Nr.	Software
8.1		5588000	Etikettensoftware cablabel S3 Lite
		5588001	cablabel S3 Pro 1 WS
		5588100	cablabel S3 Pro 5 WS
		5588101	cablabel S3 Pro 10 WS
		5588150	cablabel S3 Pro 1 Zusatzlizenz
		5588151	cablabel S3 Pro 4 Zusatzlizenzen
		5588152	cablabel S3 Pro 9 Zusatzlizenzen
		5588002	cablabel S3 Print 1 WS
		5588105	cablabel S3 Print 5 WS
		5588106	cablabel S3 Print 10 WS
		5588155	cablabel S3 Print 1 Zusatzlizenz
5588156	cablabel S3 Print 4 Zusatzlizenzen		
5588157	cablabel S3 Print 9 Zusatzlizenzen		
8.2		9008486	Programmierhandbuch en, als gedrucktes Exemplar

*) Artikel-Nr. wird nach Auftrag kundenspezifisch vergeben

Produktübersicht

Etikettendrucker MACH1, MACH2
im unteren Preissegment



Etikettendrucker MACH 4S
bei geringem Platzangebot



Etikettendrucker EOS2
Desktopgerät für Etikettenrollen
bis 152 mm Durchmesser



Etikettendrucker EOS5
Desktopgerät für Etikettenrollen
bis 203 mm Durchmesser



Etikettendrucker SQUIX 2
Industriegerät bis 57 mm Druckbreite



Etikettendrucker SQUIX 4
Industriegerät bis 108 mm Druckbreite



Etikettendrucker SQUIX 6
Industriegerät bis 168 mm Druckbreite



Etikettendrucker A8+
Industriegerät bis 216 mm Druckbreite



Etikettendrucker XD4T
für beidseitiges Drucken



Etikettendrucker XC
für zweifarbiges Drucken



Druck- / Etikettiersysteme Hermes+
für die Automatisierung



Druck- / Etikettiersysteme Hermes C
für zweifarbiges Drucken und Etikettieren



Druckmodule PX
für den Einbau in Etikettieranlagen



Etiketten
aus über 400 Materialien



Transferfolien
in Wachs-, Harz- und Harz/Wachs-Qualität



Etikettensoftware cablabel S3
Gestalten, drucken, verwalten



Etikettenspender HS, VS
für horizontales oder vertikales Spenden



Etikettiergeräte IXOR
zum Einbau in Etikettiermaschinen





Beschriftungslaser FL+
mit Ausgangsleistungen 10 bis 50 Watt



Laserbeschriftungssysteme XENO 1
für Einzelteile und Serien



 Zentrale und Fertigung
in Deutschland

 bis  Niederlassungen
international

Hinzu kommen 820 Vertriebs-
partner in mehr als 80 Ländern.



Europa

Deutschland

cab Produkttechnik
GmbH & Co KG
Wilhelm-Schickard-Str. 14
76131 Karlsruhe
Tel. +49 721 6626 0
Fax +49 721 6626 129
info@cab.de
www.cab.de

Frankreich

cab Technologies S.à.r.l.
2a Rue de la Moder
Z.A. Nord du Val de Moder
67350 Niedermodern
Tel. +33 388 722501
Fax +33 388 722502
info.fr@cab.de
www.cab.de/fr

Amerika

USA

cab Technology, Inc.
21 Alpha Road, Suite 200
Chelmsford, MA 01824
Tel. +1 978 250 8321
Fax +1 978 256 9564
info.us@cab.de
www.cab.de/us

Lateinamerika

Alejandro Balmaceda
Hacienda Jurica Pte 1615
Colonial de Valle
32553 Juárez, Mexiko
Tel. +52 656 682 4301
a.balmaceda@cab.de
www.cab.de/es

Asien

Taiwan

cab Technology Co., Ltd.
希愛比科技股份有限公司
16F-1, No. 700, Jhong Jheng Rd
Junghe, Taipeh 23552
Tel. +886 (02) 8227 3966
Fax +886 (02) 8227 3566
info.asia@cab.de
www.cab.de/tw

China

cab (Shanghai) Trading Co., Ltd.
铠博(上海)贸易有限公司
A507, No. 268, Tong Xie Rd
Shanghai 200335
Tel. +86 (021) 6236 3161
Fax +86 (021) 6236 3162
info.cn@cab.de
www.cab.de/cn

cab (Shanghai) Trading Co., Ltd.
铠博(上海)贸易有限公司
Room 39, 10F, 8 Lin He Zhong Rd
Tian He District, Guangzhou 510610
Tel. +86 (020) 2831 7358
info.cn@cab.de
www.cab.de/cn

Afrika

Südafrika

cab Technology (Pty) Ltd.
8 Fabriek Street
Strijdom Park
Randburg 2169
Tel. +27 11 886 3580
Fax +27 11 789 3913
info.za@cab.de
www.cab.de/za