

T. Drucktransmitter



Drucktransmitter der High-Performance Baureihe

Silicon-on-Sapphire Technologie (SoS), Schlüsselweite 22



- Außergewöhnlich hohe Überdrucksicherheit (bis zu 4-fach),
- Optimiert für den Einsatz in der Mobilhydraulik und den dort häufig auftretenden Druckspitzen
- Lange Lebensdauer auch bei hohen Druckwechselraten
- Medienberührende Teile aus Edelstahl und Titan gewährleisten problemlose Medienverträglichkeit
- Vollständig verschweißt ohne Elastomerdichtungen
- Silicon-on-Sapphire Technologie (SoS) für höchste Genauigkeit, Zuverlässigkeit und eine sichere Prozessüberwachung
- Sehr geringer Temperaturfehler und sehr gute Langzeitstabilität, deutlich besser als übliche Standardwerte
- Kundenspezifische Ausführungen auf Anfrage

Drucktransmitter der High-Performance Baureihe

Technische Daten

Typ:	0705	0710	0720
Ausgangssignal:	0,5 - 4,5 V ratiometrisch	0 - 10 V (3-Leiter)	4 - 20 mA (2-Leiter)
Versorgungsspannung U_{V+} :	5 VDC \pm 10 % max. 6,5 VDC	12 - 32 VDC	10 - 32 VDC
Zulässige Last/Bürde:	$\geq 4,7 \text{ k}\Omega$	$\geq 4,7 \text{ k}\Omega$	$\leq (U_{V+} - 10 \text{ V}) / 20 \text{ mA}$
Stromeigenbedarf:	ca. 5 mA		< 4 mA

Typ:	0705 / 0710 / 0720									
Standard-Druckbereiche p_{enn} in bar:	0 - 10	0 - 16	0 - 25	0 - 40	0 - 60	0 - 100	0 - 160	0 - 250	0 - 400	0 - 600
Überdrucksicherheit $p_u^{1)}$ in bar:	40	64	100	160	240	400	640	1.000	1.600	1.650
Berstdruck ¹⁾ in bar:	80	128	200	320	480	800	1.280	2.000	2.000	2.000
Mechanische Lebensdauer:	10.000.000 Pulsationen bei Anstiegsraten bis zu 5 bar/ms bei p_{enn}									
Zulässige Druckänderungsrate:	$\leq 5 \text{ bar/ms}$									
Genauigkeit:	$\pm 0,5 \%$ Endwert (FS) bei Raumtemperatur, $\pm 0,25 \%$ BFSL									
Langzeitstabilität:	$\pm 0,1 \%$ Endwert (FS) pro Jahr									
Wiederholgenauigkeit ²⁾ :	$\pm 0,1 \%$ Endwert (FS)									
Temperaturfehler ²⁾ :	$\pm 0,01 \%$ Endwert (FS) / °C									
Kompensierter Temperaturbereich:	-40 °C ... +50 °C (-40 °F ... 158 °F)									
Temperaturbereich Umgebung:	-40 °C ... +100 °C (-40 °F ... 212 °F)									
Temperaturbereich Medium:	-40 °C ... +125 °C (-40 °F ... +257 °F)									
Medienberührende Werkstoffe:	Edelstahl 1.4305 / SAE Grade 303, Titan									
Isolationswiderstand:	$> 100 \text{ M}\Omega$ (500 VDC, $R_i > 42 \Omega$)									
Ansprechzeit 10 – 90 %:	$\leq 2 \text{ ms}$									
Vibrationsfestigkeit:	20 g bei 4 – 2000 Hz Sinus; DIN EN 60068-2-6									
Schockfestigkeit:	Halbsinus 500 m/s ² ; 11 ms; DIN EN 60068-2-27									
IP-Schutzart:	IP67 bei M12x1, DIN 72585 (Bajonett) und Kabelanschluss IP65 bei DIN EN 175301-803									
Elektromagnetische Verträglichkeit:	EMV 2014/30/EU, EN 61000-6-2, EN 61000-6-3									
Maximale Kabellänge:	30 m									
Verpolungs-, Kurzschluss- und Überspannungsschutz:	eingebaut									
Gewicht in Gramm:	ca. 80 g (DIN 175301 ca. 110 g, Kabelausgang ca. 135 g)									

¹⁾ Statischer Wert. Dynamischer Wert 30 bis 50 % niedriger. Die Werte beziehen sich auf den hydraulischen bzw. pneumatischen Teil des Drucktransmitters / Druckumwandlers.

²⁾ Innerhalb des kompensierten Temperaturbereiches.



0705 / 0710 / 0720

Elektrische Anschlüsse und Gewinde



SW 22

DIN EN 175301- 803 - A

Pin	0705 / 0710	0720
1	U _{out}	nc
2	Gnd	I _{out}
3	U _{v+}	U _{v+}
PE		

IP65

x ~ 60 / 76 mm*

d ~ Ø 30 mm

Bestellnummer: 001

M12 DIN EN 61076 - 2-101 A

Pin	0705 / 0710	0720
1	U _{v+}	U _{v+}
2	U _{out}	nc
3	Gnd	I _{out}
4	nc	nc

IP67

x ~ 54 mm

d ~ Ø 22 mm

Bestellnummer: 002

ISO 15170 - A1 - 4.1

Pin	0705 / 0710	0720
1	U _{v+}	U _{v+}
2	Gnd	nc
3	U _{out}	I _{out}
4	nc	nc

IP67, IP6K9K

x ~ 65 mm

d ~ Ø 27 mm

Bestellnummer: 004

AMP Superseal 1.5 ®

Pin	0705 / 0710	0720
1	U _{out}	nc
2	Gnd	I _{out}
3	U _{v+}	U _{v+}

IP67

x ~ 73 mm

d ~ Ø 26 mm

Bestellnummer: 007

* x ~ 60 mm ohne Gerätesteckdose, x ~ 76 mm mit Gerätesteckdose

Deutsch DT04 - 4P

Pin	0705 / 0710	0720
1	Gnd	I _{out}
2	U _{v+}	U _{v+}
3	nc	nc
4	U _{out}	nc

IP67, IP6K9K

x ~ 74 mm

d ~ Ø 23 mm

Bestellnummer: 008

Deutsch DT04 - 3P

Pin	0705 / 0710	0720
1	U _{v+}	U _{v+}
2	Gnd	nc
3	U _{out}	I _{out}

IP67, IP6K9K

x ~ 74 mm

d ~ Ø 23 mm

Bestellnummer: 010

Kabelanschluss

Pin	0705 / 0710	0720
1	U _{v+}	U _{v+}
2	U _{out}	nc
3	Gnd	I _{out}

IP67

x ~ 44 mm
(+ 20 mm Knickschutz)
Kabellänge ~ 2m

d ~ Ø 22 mm

Bestellnummer: 011

G1/4
DIN EN ISO 1179-2
(DIN 3852-11) Form E

Bestellnummer: 41

G1/4
DIN 3852-A

Bestellnummer: 03

NPT 1/8

Bestellnummer: 04

NPT 1/4

Bestellnummer: 09

M10x1
DIN 3852-A

Bestellnummer: 30

7/16-20 UNF

Bestellnummer: 20

9/16-18 UNF

Bestellnummer: 21

M14x1,5
DIN EN ISO 9974-2
(DIN 3852-11) Form E

Bestellnummer: 42

0705 / 0710 / 0720

Bestell-Matrix für Drucktransmitter

T.4

SW 22
High Performance



	Typ	Druck Bereich	Druck Anschluss	Druck Einheit	Elektr. Anschluss
	↓	↓	↓	↓	↓
0,5 - 4,5 V ratiometrisch	0705				
0 - 10 V, 3-Leiter	0710				
4 - 20 mA, 2-Leiter	0720				

Druckbereich	Max. Überdruck ¹⁾	
0 - 10 bar (ca. 145 PSI)	40 bar	101
0 - 16 bar (ca. 232 PSI)	64 bar	161
0 - 25 bar (ca. 362 PSI)	100 bar	251
0 - 40 bar (ca. 580 PSI)	160 bar	401
0 - 60 bar (ca. 870 PSI)	240 bar	601
0 - 100 bar (ca. 1.450 PSI)	400 bar	102
0 - 160 bar (ca. 2.320 PSI)	640 bar	162
0 - 250 bar (ca. 3.620 PSI)	1.000 bar	252
0 - 400 bar (ca. 5.800 PSI)	1.600 bar	402
0 - 600 bar (ca. 8.700 PSI)	1.650 bar	602

Druckanschluss

G1/4 – DIN EN ISO 1179-2 (DIN 3852-11), Form E	41
G1/4 – DIN 3852-A	03
NPT 1/8 (max. 250 bar)	04
NPT 1/4	09
M 10 x 1 zyl. DIN 3852-A (max. 250 bar)	30
7 / 16 – 20 UNF (max. 250 bar)	20
9 / 16 – 18 UNF	21
M 14 x 1,5 – DIN EN ISO 9974-2 (DIN 3852-11), Form E	42

Druckeinheit

bar	B
PSI	P

Elektrischer Anschluss

DIN EN 175301-803-A (DIN 43 650-A) Gerätesteckdose im Lieferumfang enthalten	001
M 12 – DIN EN 61071-2-101 D	002
Bajonett ISO 15170-A1-4.1 (DIN 72585-A1-4.1)	004
AMP Superseal 1.5®	007
Deutsch DT04-4P	008
Deutsch DT04-3P	010
Kabelanschluss (Kabellänge 2m Standard)	011

Bestellnummer:	07XX	XXX	XX	X	XXX
-----------------------	-------------	------------	-----------	----------	------------

¹⁾ Statischer Druck, dynamischer Druck 30 bis 50 % niedriger. Diese Angaben beziehen sich auf den hydraulischen oder pneumatischen Teil des Transmitters



T

Allgemeine technische Erläuterungen

Anwenderinformation

Einbau und Inbetriebnahme unserer Drucküberwachungs-Produkte sind nur durch autorisiertes Fachpersonal vorzunehmen. Insbesondere beim Umgang mit Netzspannungen und Sauerstoff sowie im ATEX-Bereich sind die Sicherheitsvorschriften der landesspezifischen Behörden zu beachten.

Produktinformation

Die technischen Angaben in diesem Katalog beruhen auf grundlegenden Prüfungen während der Produktentwicklung und auf Erfahrungswerten. Sie sind nicht auf alle Einsatzfälle anwendbar.

Die Prüfung der Eignung unserer Produkte für den jeweiligen Einsatzfall (z. B. die Überprüfung der Materialverträglichkeiten) liegt in der Verantwortung des Anwenders und kann gegebenenfalls nur durch geeignete Praxiserprobung nachgewiesen werden.

Einbaulage

Für die mechanischen und elektronische Druckschalter sowie Transmitter gibt es keine Beschränkung durch die Einbaulage in Bezug auf die Genauigkeit der Druckmessung. Jedoch können andere Randbedingungen der Applikation eine bestimmte Einbaulage notwendig machen, wie z.B. horizontaler Einbau, um Staunässe auf dem elektrischen Anschluss zu vermeiden oder senkrechter Einbau, um Ablagerungen von Partikeln in der Bohrung des Druckanschlusses zu verhindern.

IP-Schutzart

Die IP-Schutzart ist eine definierte Kennzeichnung des Schutzgrades (Abdichtung) von Gehäusen elektrischer Betriebsmittel nach IEC 60529 (früher DIN 40050 – Bauart 2). Es wird hierbei der Schutz eines Gehäuses geprüft gegen:

- das Eindringen fester Fremdkörper (z. B. Staub),
- den Zugang zu gefährlichen Teilen und
- das Eindringen von Wasser.

Bei den IP-Schutzartprüfungen handelt es sich um Typprüfungen.

Der IP-Schutzart-Code, bestehend aus zwei Ziffern, gibt den Schutz eines Gehäuses gegen das Eindringen fester Fremdkörper und Wasser an.

Der Zifferncode erlaubt also nicht nur Rückschlüsse auf den Personenschutz, sondern auch auf den Funktionsschutz bzw. die mittel- bis langfristige Funktionssicherheit eines elektrischen Betriebsmittels.

IP00:

Kein Schutz gegen Eindringen von Festkörpern oder Wasser, kein Berührungsschutz.

IP6X:

Schutz gegen Eindringen von Staub (staubdicht). Vollständiger Berührungsschutz.

IPX5:

Ein Wasserstrahl aus einer Düse, der aus allen Richtungen gegen das Betriebsmittel (z. B. Druckschalter) gerichtet wird, darf keine schädliche Wirkung haben.

IPX7:

Schutz gegen Wasser, wenn das Betriebsmittel (z. B. Druckschalter) unter festgelegten Druck- und Zeitbedingungen in Wasser getaucht wird. Wasser darf nicht in schädlichen Mengen in das Betriebsmittel eindringen.

IP6K9K:

Geräte, die diesen Anforderungen entsprechen, müssen nicht nur staubdicht sein, sondern auch der Belastung beim Hochdruckreinigen und Dampfstrahlen genügen. Die Norm sieht zur Prüfung einen Wasserdruck von 80 – 100 bar bei einer Temperatur von 80 °C vor.

IP6KX:

Staub darf nicht eindringen. Buchstabe K: Spezifisch für die elektrische Ausrüstung von Straßenfahrzeugen.

IPX9K:

Schutz gegen Eindringen von Wasser bei Hochdruck- / Dampfstrahlreinigung. Wasser, das aus jeder Richtung unter stark erhöhtem Druck gegen das Gehäuse gerichtet ist, darf keine schädlichen Wirkungen haben.

IP67 bzw. IP6K9K können wir für viele unserer konfektionierten oder mit integriertem Stecker versehenen mechanischen und elektronischen Druckschalter sowie unserer Transmitter anbieten.

Zylindrische Gewinde

Zylindrische Gewinde werden entweder stirnseitig durch Unterlegen eines geeigneten Dichtringes (z. B. Kupferdichtring) gedichtet oder besitzen bereits integrierte O-Ringe oder Formdichtungen.

Sofern die entsprechenden Gewindearten keine Vorgaben hinsichtlich der Rauheit der Gegendichtfläche vorsehen, empfehlen wir folgende Werte:

- R_{amax} 1,6
- R_{max} 6,3
- $R_{mr}(-0,10) > 5\% C_{ref} 5\%$

Konische Gewinde (kegliche Gewinde)

Über konische Gewinde wird der Toleranzausgleich der beiden Einschraubpartner sichergestellt. Die Dichtfunktion erfolgt über die Gewindeflanken, die sich bleibend verformen und einen metallischen Reibschluss eingehen. Konische Gewinde werden nicht auf Einschraubtiefe, sondern mit dem für die Dichtigkeit erforderlichen Anzugsdrehmoment eingeschraubt.

Dabei ist zu berücksichtigen, dass das zulässige Anzugsmoment des Druckschalters / Transmitters gemäß nachfolgender Tabelle nicht überschritten wird, damit der Gewindezapfen nicht vorgeschädigt und im Betrieb undicht wird oder sogar schon beim Anziehen abreißt.

Anzugsdrehmomente von Stahlgewinden

Die unten stehenden Angaben sind als obere Materialgrenzwerte für das Gehäuse der Druckschalter oder Transmitter zu betrachten. Bei der Montage ist zu berücksichtigen, dass Art und Material der Dichtung, Beschaffenheit der Dichtflächen (z.B. trocken oder ölig) und Material des Gegenstücks einen Einfluss auf das Anzugsdrehmoment haben.

Gewindebezeichnung	Anzugsdrehmoment
NPT 1/8; M 10 x 1 konisch	max. 18 Nm
M 10 x 1 cyl.; G 1/8	max. 20 Nm
M 12 x 1.5; 7/16 – 20 UNF	max. 30 Nm
G 1/4; 9/16 – 18 UNF	max. 40 Nm
NPT 1/4; M 14 x 1.5	max. 40 Nm

Für Komponenten mit Messing-Gehäuse sind die Werte aus obiger Tabelle um 30 % niedriger anzusetzen.

Gasanwendungen

Insbesondere bei Gasanwendungen kann es erforderlich sein, zusätzlich Dichtmittel einzusetzen, um die gewünschte Dichtheit zu erreichen.

Vakuum

Die in unseren technischen Daten aufgeführten Werte für den Vakuumbereich werden in Millibar (mbar) Unterdruck angegeben.

Druckänderungsrate (~anstieg / ~abfall)

Die Druckänderungsrate kennzeichnet den Druckverlauf über Zeit für den ansteigenden bzw. fallenden Druck. Die Druckänderungsrate wird in bar/s oder bar/ms angegeben.

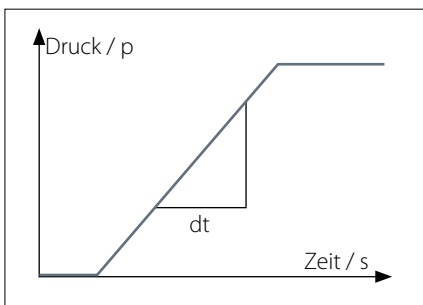

Für die mechanischen Druckschalter von SUCO gilt eine maximale Druckänderungsrate von 1 bar/ms (1.000 bar/s), für elektronische Produkte von SUCO bis zu 5 bar/ms (5.000 bar/s).

Überdrucksicherheit

Die im Katalog angegebenen Überdrucksicherheiten sind Angaben für einen statischen Druck. Die Werte beziehen sich auf den hydraulischen bzw. pneumatischen Teil des Schalters.

Es entspricht dem „Stand der Technik“, für dynamische Drücke 30 - 50 % niedrigere Werte als für den statischen Druck anzusetzen. Dieser Erfahrungswert beruht auf der Erkenntnis, dass in Drucksystemen durch Schalten von Ventilen, plötzlich ansteigender oder abnehmender Belastung, oder auch schon durch Querschnittsänderungen in den Rohrleitungen unerwartete Druckspitzen entstehen, die höher sind als der Betriebsdruck. Mit konventioneller Messtechnik, z. B. einem Manometer, sind diese Druckspitzen praktisch nicht messbar. Zum Erfassen müssen daher schnelle Messsysteme eingesetzt werden. Durch den pauschalen Erfahrungswert - oder auch Korrekturfaktor - versucht man, diese Gegebenheiten in der Hydraulik zu berücksichtigen.

Sind die Druckverhältnisse bekannt und die Druckänderungsraten $\leq 0,1$ bar/ms, dann können unsere Druckschalter / Transmitter bis zur zulässigen Überdrucksicherheit gemäß Datenblatt / Katalog eingesetzt werden. Bei der maximal zugelassenen Druckänderungsrate von ≤ 1 bar/ms bei mechanischen Druckschaltern bzw. bis zu ≤ 5 bar/ms bei Transmitter sind nur noch 50 % zulässig.

RoHS-Konformität

RoHS

= **R**estriction of **H**azardous **S**ubstances (EG-Richtlinie EU 2011/65/EU (RoHS II))



CE-Kennzeichnung

= Communauté Européenne

Beim Inverkehrbringen von Produkten sind die Richtlinien der Europäischen Gesetze und Normen zu beachten. Gibt es für ein Produkt eine Richtlinie, so ist diese anzuwenden.

Es dürfen nur Produkte das CE-Kennzeichen tragen, für die es eine Richtlinie gibt und die nach dieser Richtlinie oder entsprechenden Normen geprüft wurden.

Mechanische Druckschalter mit einer Betriebsspannung über 50 VAC bzw. 75 VDC werden nach der Niederspannungs-Richtlinie 2014/35/EU ausgeführt. Ausführungen für den ATEX-Bereich zusätzlich noch nach der ATEX-Produktrichtlinie 2014/34/EU.

Unsere Elektronikprodukte entsprechen der EMV-Richtlinie (Elektromagnetische Verträglichkeit) 2014/30/EU.

Gemäß „Stand der Technik“ fallen mechanische Druckschalter nicht unter die EMV-Richtlinie.

Grundsätzlich nicht anwendbar ist die Maschinenrichtlinie 2006/42/EG, da unsere Produkte als Komponenten gelten.

Unsere Produkte sind gemäß Artikel 4, Absatz 3 der Druckgeräterichtlinie (DGRL) 2014/68/EU basierend auf „guter Ingenieurspraxis“ ausgelegt. Daher dürfen Bezugnehmend auf die Druckgeräterichtlinie weder eine Konformitätserklärung ausgestellt noch ein CE-Zeichen angebracht werden.

Die aktuelle produktspezifische CE-Erklärung können Sie im Downloadbereich unserer Homepage herunterladen:

www.suco.de/downloads



Technische Änderungen vorbehalten

Technische Erläuterungen für Drucktransmitter

Was ist ein Drucktransmitter?

Ein Drucktransmitter (auch z. B. Drucktransducer, Druckmessumformer oder Druckumwandler genannt) ist eine Komponente, mit Hilfe derer ein pneumatischer oder hydraulischer Druck in ein elektrisches (meist analoges, lineares) Ausgangssignal

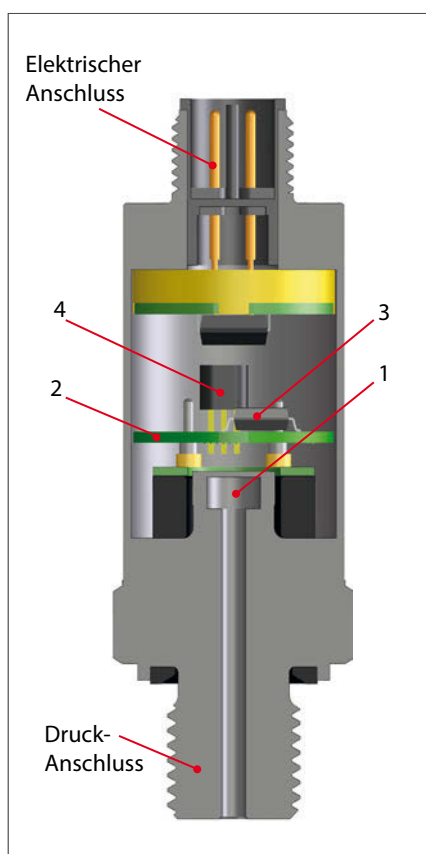

umgewandelt wird, also z. B. in Strom oder Spannung.

Wie funktioniert ein Drucktransmitter?

Die eingebaute Druckmesszelle besitzt eine Membrane (1), die dem zu messenden Druck ausgesetzt ist. Auf dieser Membrane ist eine Brückenschaltung aus vier ohmschen Widerständen in Form einer Wheatstone-Brücke angebracht. Der Wert dieser Widerstände ändert sich proportional zur Druckbelastung, die an der Messzelle, bzw. Membrane anliegt. Die Brückenspannung der Messzelle wird in der Auswerteelektronik (2) verstärkt und digital mittels eines Mikrocontrollers (3) weiterverarbeitet.

Die nachgeschaltete Endstufe (4) wandelt dieses Signal in das gewünschte Ausgangssignal um, z. B. 4 – 20 mA oder 0 – 10 V.

SoS-Technologie

Bei der Silicon-on-Sapphire (Silizium auf Saphir) Technologie ist das Substrat der Dünnschicht-Messzelle synthetischer Saphir. Dieser weist exzellente mechanische und temperaturstabile Eigenschaften auf und vermindert unerwünschte parasitäre Effekte, was sich positiv auf die Genauigkeit und Stabilität auswirkt. In Verbindung mit einer Titan-Membrane ergibt sich ein nahezu einzigartiges Zusammenwirken der Temperaturkoeffizienten von Saphir und Titan.

Blockschaltbild

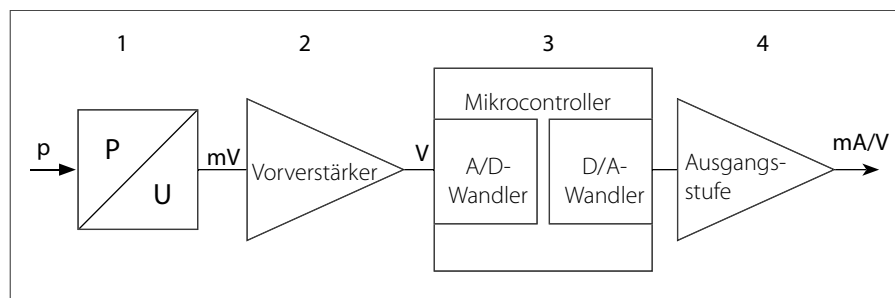

Diese liegen nämlich – im Gegensatz zu Silizium und Edelstahl – sehr nahe beieinander und erfordern daher nur einen geringen Kompensationsaufwand. Darüber hinaus wirkt sich dies günstig auf die Langzeitkonstanz aus.

Edelstahl-Messzelle, „ölgefüllt“

Bei dieser Messzellen-Technologie ist die piezoresistive Messzelle in einem metallischen Gehäuse gekapselt, welches mit Fluorin-Öl gefüllt ist. Die Messzelle ist somit nahezu frei von äußeren mechanischen Spannungen gelagert. Fluorin-Öl besitzt ausgezeichnete Eigenschaften hinsichtlich Temperatur- und Alterungsverhalten, ist nicht brennbar und damit für den Einsatz in Sauerstoffapplikationen bestens geeignet. Für Lebensmittelapplikationen wird diese technische Lösung nicht empfohlen.

Keramikkesszelle / Dickschicht-Technologie

Keramische Dickschicht-Druckmesszellen werden aus einem gesinterten Keramikkörper aufgebaut. Der Keramikkörper-Rohling besitzt schon die wesentlichen Geometrien für den späteren Druckbereich. Durch Schleifen und Läppen wird die gewünschte Dicke der Membrane und damit der Druckbereich hergestellt. Die Widerstände werden mittels Dickschicht-Technologie aufgedruckt. Auch hier werden die Widerstände in einer Messbrücke zusammengeschaltet.

Normsignale / Einheitssignal

In der Industrie haben sich insbesondere die Ausgangssignale 4 – 20 mA, 0 – 10 V sowie 0,5 – 4,5 V ratiometrisch etabliert. Darüber hinaus bietet SUCO auch Transmitter mit kundenspezifischen Ausgangssignalen (z. B. 1 – 5 V) an.

Spannungsausgang 0 – 10 V

Durch seine einfache Inbetriebnahme und aufgrund der einfachen Skalierung des Signales (0 V bei 0 bar) sind Transmitter mit Ausgangssignal 0 – 10 V eine häufig eingesetzte Variante. Die Ausgangslast ist hochohmig auszuwählen, ein typischer Minimalwert ist 4,7 kΩ. SUCO-Transmitter mit Spannungsausgang sind in 3-Leiter-Technik ausgeführt.

Die maximale Anschluss-Leitungslänge sollte 30 m nicht überschreiten, um signifikante Spannungsfälle in der Signalleitung zu vermeiden.

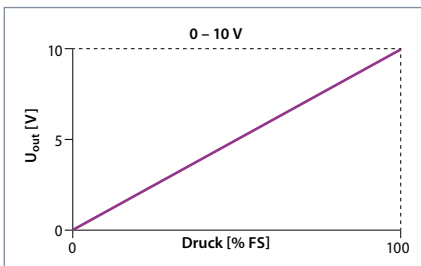

Umrechnungsformel Druck / Spannung:

$$U_{\text{out}} = \frac{\text{anliegender Druck}}{\text{Druckbereich}} \times 10 \text{ V}$$

Spannungsausgang 0,5 – 4,5 V ratiometrisch

SUCO-Transmitter mit ratiometrischem Ausgang werden mit 5 V Versorgungsspannung in 3-Leiter-Technik betrieben. Das Ausgangssignal steht im direkten Verhältnis zur Versorgungsspannung bzw. ist von diesem direkt abhängig; diese Abhängigkeit wird als ratiometrisch bezeichnet. Als Ausgangssignal hat sich 0,5 – 4,5 V etabliert, da viele A/D-Wandler mit einer Referenzspannung U_{V+} von 5 V arbeiten. Die Ausgangsspannung 0,5 V entspricht 10 % der Versorgungsspannung respektive entsprechen 4,5 V 90 % der Versorgungsspannung. Die Spanne beträgt somit 80 % der Versorgungsspannung.

Zum Einsatz kommt diese Variante wenn z. B. ein Transmitter und ein nachgeschalteter A/D-Wandler als Auswerteeinheit mit der gleichen Referenzspannung bzw. Betriebsspannung gespeist werden sollen.

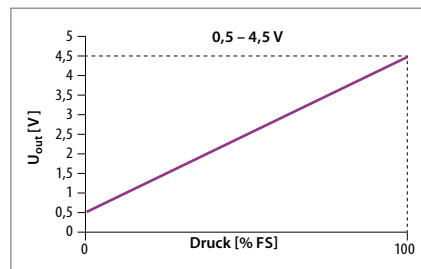

Umrechnungsformel Druck / Spannung:

$$U_{\text{out}} = 0,1 \times U_{V+} + \frac{\text{anliegender Druck}}{\text{Druckbereich}} \times 0,8 \text{ V} \times U_{V+}$$

mit U_{V+} = Betriebsspannung

Stromausgang 4 – 20 mA

Das wohl am meisten verbreitete analoge Ausgangssignal in der Sensorik ist der 4 – 20 mA-Stromausgang in 2-Leiter-Technik. Die Vorteile eines 4 – 20 mA Ausgangssignales liegen aufgrund des Offsets von 4 mA sowohl in der Überwachung auf potentiellen Kabelbruch und Kurzschluss („Life Zero Signal“), als auch in einer sehr langen möglichen Leitungslänge zwischen Transmitter und Auswerteeinheit ohne Einbuße an Genauigkeit. Zudem ist diese Variante auch die unempfindlichste gegenüber EMV-Einflüssen. Aufgrund der 2-Leiter-Technik reduziert sich weiterhin der Verdrahtungsaufwand.

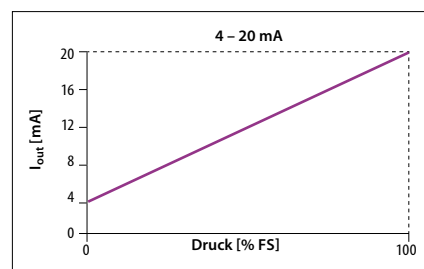

Umrechnungsformel Druck / Spannung:

$$I_{\text{out}} = 4 \text{ mA} + \frac{\text{anliegender Druck}}{\text{Druckbereich}} \times 16 \text{ mA}$$

Spannungsausgang für Vakuum-Transmitter

Wie im Schaubild rechts oben dargestellt, hat ein SUCO-Vakuum-Transmitter bei 0 bar seine maximale Ausgangsspannung. Im maximalen Vakuumbereich bei -1 bar erreicht die Ausgangsspannung folglich ihr Minimum.

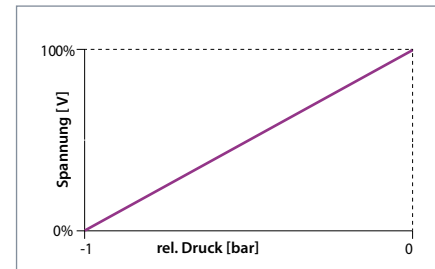

Last / Bürde bei Drucktransmittern

Um eine einwandfreie Funktion der Drucktransmitter zu gewährleisten, muss eine geeignete ohmsche Last angeschlossen werden. Bei Transmittern mit Spannungsausgang (V) sollte die Last minimal 4,7 kΩ betragen. Bei Transmittern mit Stromausgang (4 – 20 mA) ist die maximale Last anhand der folgenden Formel zu errechnen:

$$R_L = \frac{U_{V+} - U_{V+(min)}}{20 \text{ mA}}$$

$U_{V+(min)}$ ist die minimale Versorgungsspannung, welche dem Datenblatt zu entnehmen ist. Mit $U_{V+(min)} = 10 \text{ V}$ ergibt sich z. B. folgender Betriebsbereich:

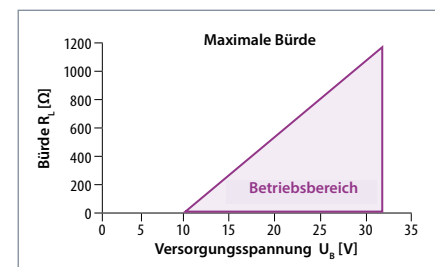

Versorgungs- / Betriebsspannung U_B

Alle Drucktransmitter werden mit Gleichspannung (DC) betrieben und haben keine galvanische Trennung. Innerhalb der im jeweiligen Datenblatt angegebenen Grenzen darf sich die Versorgungsspannung ändern, ohne dass dies Einfluss auf das Ausgangssignal hat (Ausnahme: ratiometrische Ausführung).

Die minimale Versorgungsspannung darf nicht unterschritten werden, um die Funktion des Transmitters zu gewährleisten. Die maximale Versorgungsspannung darf nicht überschritten werden, da sonst die Elektronik beschädigt oder zerstört wird.

Technische Erläuterungen für Drucktransmitter

Genauigkeit (nach DIN EN 61298)

Die Genauigkeit, bzw. Messungengenauigkeit der Drucktransmitter spezifiziert SUCO mit $\pm 0,5\%$ oder $\pm 1\%$ der Spanne (auch Endwert oder Full Scale genannt). Die Genauigkeit beinhaltet Nullpunktfehler, Nichtlinearität, Hysterese sowie Nichtwiederholbarkeit und wird bei Raumtemperatur und Neuzustand definiert. Hierbei wird die maximale Abweichung von einer idealen Kennlinie beschrieben. (Im Gegensatz zur BFSL-Methode, bei der die durchschnittliche Abweichung genannt wird). Weitere Einflüsse auf die Genauigkeit wie Temperatur und Alterung werden gesondert angegeben.

Nichtlinearität (nach DIN EN 61298)

Die Nichtlinearität beschreibt die Abweichung der tatsächlichen Ausgangskennlinie von der theoretischen, idealen Kennlinie. SUCO gibt den für die Praxis relevanten maximalen Fehler bezogen auf die Gesamtspanne bzw. den Endwert (Full Scale / FS) des Druckbereiches an.

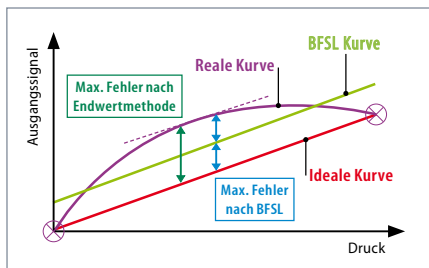

Als Referenzwert wird zudem in den technischen Spezifikationen die Nichtlinearität als BFSL (Best Fit Straight Line) ausgegeben. Die Nichtlinearität hat in der Regel den größten Gesamtfehleranteil. Typischerweise entspricht Nichtlinearität nach BFSL der Hälfte der Nichtlinearität nach Endpunktmethode (1% FS $\sim 0,5\%$ BFSL).

Hysterese (nach DIN EN 61298)

Die Hysterese gibt bei Drucktransmittern die Differenz des Ausgangssignales zwischen steigendem und fallendem Druck an und ist bei SUCO-Drucktransmittern typischerweise sehr klein und vernachlässigbar.

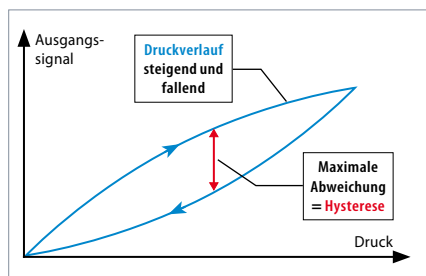

Nichtwiederholbarkeit (nach DIN EN 61298)

Die Nichtwiederholbarkeit beschreibt die Reproduzierbarkeit des Ausgangssignales. Hierbei wird der Druck z. B. drei Mal angefahren; die maximale Abweichung zwischen diesen drei Werten gibt die Nichtwiederholbarkeit wieder.

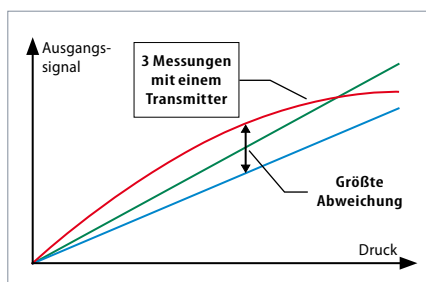

Temperaturfehler und Temperaturbereiche

Einen großen Einfluss auf die Genauigkeit der Drucktransmitter hat in der Regel die Temperatur (sowohl die des Mediums als auch die der Umgebung). Die Drucktransmitter sind in einem bestimmten Bereich, der dem typischen Anwendungsfall entspricht, temperaturkompensiert. Das heißt, dass der Temperaturfehler in diesem Temperaturbereich durch Schaltungsdesign und Algorithmen minimiert wird. Der Temperaturfehler wird zur Genauigkeit addiert und im sogenannten Gesamtfehlerband des Drucktransmitters (Total Error Band) – auch als „Schmetterlingsdiagramm“ bezeichnet – dargestellt.

Außerhalb des kompensierten Temperaturbereichs ist der maximale Fehler nicht mehr definiert; die Funktion des Drucktransmitters ist jedoch weiterhin gegeben. Um mechanische oder elektrische Beschädigungen zu vermeiden, darf der Drucktransmitter nicht außerhalb der im Datenblatt angegebenen Grenztemperaturbereiche eingesetzt werden.

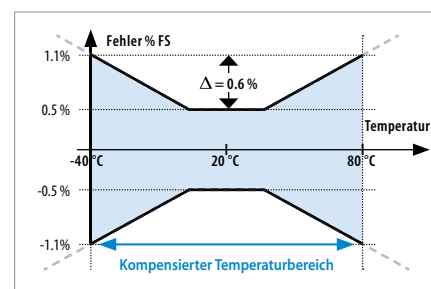

Lebensdauer und Langzeitstabilität

Die Angabe der Lebensdauer bezieht sich auf die im Datenblatt spezifizierten Nennbedingungen und kann sich deutlich verändern, wenn das Produkt mechanisch oder elektrisch außerhalb der Spezifikationen betrieben wird. Im Wesentlichen hängt die Lebensdauer von der verwendeten Technologie der Messzellen ab.

Die Alterung wird durch unterschiedliche Einflüsse wie Temperatur, Temperaturwechsel, Abbau mechanischer Spannungen, etc. beschleunigt oder auch verlangsamt. Treten Alterungseffekte auf, zieht das eine Änderung der Genauigkeit nach sich. SUCO gibt die zu erwartende Langzeitstabilität nach DIN 16086 bezogen auf ein Jahr an. Typischerweise nimmt die Änderung über die Zeit mit zunehmender Betriebsdauer ab. Die Angaben im Datenblatt entsprechen einer „worst-case“-Betrachtung.

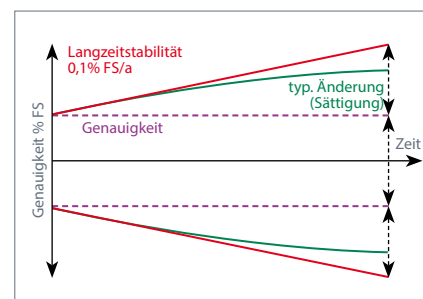

Auflösung

Die A/D-Auflösung (analog-digital) eines Drucktransmitters beschreibt die kleinste Änderung der Analog – Digital – Analog – Wandlung, mit der intern die Signalverarbeitung im Drucktransmitter durchgeführt wird. Wird z. B. eine 13-Bit Auflösung bei einem Drucktransmitter mit 100 bar Einstellbereich verwendet, dann beträgt die kleinste Signaländerung 8192 Stufen (213). Es entspricht dem Stand der Technik als Basis der Spezifikation eine um eine Stufe geringere Auflösung festzulegen, also hier 12 Bit und damit 4096 Stufen (212). Somit werden Druckänderungen von $100 \text{ bar} / 4096 = 0,024 \text{ bar}$ erfasst.

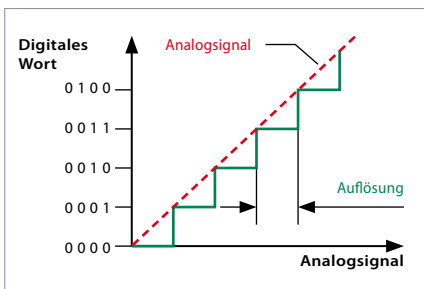

Abtastrate / Sampling Rate

Die Abtastrate (Sampling-Rate oder Abtastfrequenz) definiert die Anzahl der Abtastungen pro Zeiteinheit (typischerweise in Sekunden oder Millisekunden), die von einem analogen Signal abgenommen und in ein digitales Signal umgewandelt werden. Die Abtastrate ist ein Indikator wie schnell das Ausgangssignal eines Drucktransmitters auf die Druckänderung am Eingang reagiert.

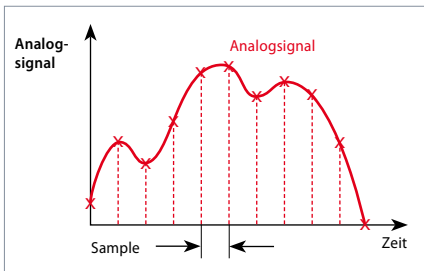

Ansprechzeit

Die Ansprechzeit bzw. Schaltzeit ist je nach Typ kleiner als 2 – 4 Millisekunden. Die A/D und D/A-Wandlung, d.h. die analogen und digitalen Filter in der Signalkette von der Messbrücke bis zum Ausgang, ergeben in Summe die Ansprechzeit. Die Filterung dient zur Unterdrückung von unerwünschten Druckspitzen und auch von elektrischen Störsignalen bzw. einem guten EMV-Verhalten.

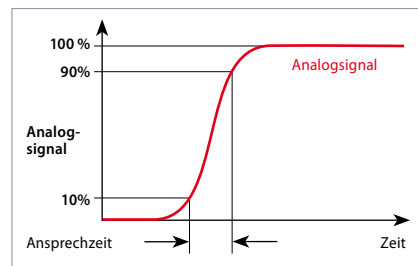

CE Kennzeichnung

Drucktransmitter von SUCO fallen unter die EMV-Richtlinie 2014/30/EU. Für die Drucktransmitter ist eine EG-Konformitätserklärung ausgestellt worden.

Diese kann angefordert oder von unserer Internetseite heruntergeladen werden. Die entsprechenden Geräte sind in unserem Katalog mit dem CE-Zeichengekennzeichnet. Grundsätzlich nicht anwendbar ist die Maschinenrichtlinie 2006/42/EG, da unsere Produkte als Komponenten gelten.

Basierend auf „guter Ingenieurspraxis“ gemäß der Druckgeräterichtlinie (DGRL) 2014/68/EU sind unsere Produkte für Fluide der Gruppe 2 ausgelegt. Daher dürfen weder eine Konformitätserklärung ausgestellt noch ein CE-Zeichen angebracht werden.

EMV = Elektromagnetische Verträglichkeit

Drucktransmitter von SUCO erfüllen die für die Industrie wichtigen EMV-Normen. Als Normgrundlage dienen jeweils die anspruchsvolleren Grenzwerte für die Störaussendung im Wohnbereich EN 61000-6-3 bzw. die Störfestigkeit für den Industriebereich EN 61000-6-2.

Fachgrundnorm	Prüfnorm	Parameter
Störaussendung	EN 55016-2-1 EN 55016-2-3	60 dBuV
Störfestigkeit gegen hochfrequente elektromagnetische Felder	EN 61000-4-3	10 V/m; 80-1000 MHz, 3 V/m; 1400-2000 MHz, 1 V/m; 2000-2700 MHz
Störfestigkeit gegen leitungsgeführte Störgrößen, induziert durch hochfrequente Felder	EN 61000-4-6	10 V; 0,15-80 MHz
Störfestigkeit gegen schnelle transiente elektrische Störgrößen (Burst)	EN 61000-4-4	±2 kV
Störfestigkeit gegen Stoßspannungen (Surge)	EN 61000-4-5	±0,5 kV (common) ±0,5 kV (differential)
Störfestigkeit gegen die Entladung statischer Elektrizität (ESD)	EN 61000-4-2	Luft: 8 kV berührend: 4 kV

Technische Erläuterungen für Drucktransmitter

Umrechnungstabelle Druckeinheiten

Einheitszeichen	Name der Einheit	Pa = N/m ²	bar	Torr	lbf/in ² , PSI
1 Pa = N/m ²	Pascal	1	0,00001	0,0075	0,00014
1 bar	Bar	100 000	1	750,062	14,5
1 Torr = 1 mmHg	Millimeter Quecksilbersäule	133,322	0,00133	1	0,01934
1 lbf/in ² = 1 PSI	Pound-force per square inch	6894	0,06894	51,71	1

Umrechnungstabelle Temperatureinheiten

	K	°C	F
K	1	K - 273,15	9/5 K - 459,67
°C	°C + 273,15	1	9/5 °C + 32
F	5/9 (F + 459,67)	5/9 (F - 32)	1

Isolationsfestigkeit

Bedingt durch die neusten Vorgaben für die Störfestigkeit gegen Stoßspannungen (Surge, Blitzschutz) gilt es bei der Prüfung der Isolationsfestigkeit Folgendes zu beachten: Mit Isolationsprüfgeräten, die einen Innenwiderstand > 42 Ω besitzen, kann die Isolationsfestigkeit der Drucktransmitter bis 500 VDC geprüft werden. Es sind alle Kontakte kurzgeschlossen gegen das Gehäuse zu prüfen.

Bei einem bestimmten Schwellenwert der Prüfspannung spricht die Beschaltung für den Surge-Schutz an, jedoch ohne dass ein Defekt an der Beschaltung entsteht. Dabei kann der Strom soweit ansteigen, dass ein Fehler der Isolationsfestigkeit angezeigt wird. Daher wird empfohlen, die Isolationsprüfung des Drucktransmitters im ausgebauten Zustand bzw. unabhängig von einem Gesamtsystem durchzuführen.

Medienverträglichkeit

Die Angaben zur Medienverträglichkeit in diesem Katalog beziehen sich auf die verwendeten Dichtungs- und Gehäusewerkstoffe sowie auf die Messzellentechnik und können nicht verallgemeinert werden.

Titan

Aufgrund seiner hohen mechanischen Belastbarkeit und hohen Beständigkeit, insbesondere gegenüber korrosiven Medien, ist Titan ein idealer Werkstoff für die Messzelle bzw. Membrane. Für Sauerstoff- und Wasserstoffanwendungen wird Titan nicht empfohlen.

Edelstahl 1.4301 / AISI 304

Hochwertiger Edelstahl mit breiter Medienkompatibilität, wie z. B. Wasser, Wasserdampf, Luftfeuchtigkeit, Speisesäuren sowie schwache organische und anorganische Säuren

Edelstahl 1.4305 / AISI 303

Hochwertiger Edelstahl mit breiter Medienkompatibilität. Auch geeignet für Sauerstoff- und Wasserstoffanwendungen.

Edelstahl 1.4404 / AISI 316L

Hochwertiger Edelstahl mit breiter Medienkompatibilität, insbesondere auch für Einsatzfälle in der Chemie oder bei Meerwasser.

Bitte geben Sie bei einer Bestellung den Hinweis: „für Sauerstoff, öl- und fettfrei“ an.

Sauerstoff und Wasserstoff

Ist das zu überwachende Medium Sauerstoff oder Wasserstoff, sind länderspezifische Sicherheitsanforderungen und Anwendungsrichtlinien zu beachten, z. B. die Unfallverhütungsvorschriften DGUV Regeln (z. B. DGUV 500, Kapitel 2.32 und BGI 617).

Druckspitzendämpfung

Auf Wunsch können unsere Drucktransmitter auch mit einer Druckspitzendämpfung (Düse) ausgestattet werden, um die Messzelle vor transienten Druckbelastungen (z. B. Druckspitzen durch Schalten von Ventilen, Kavitationseffekte usw.) zu schützen, welche die Lebensdauer mindern können.

Bei flüssigen Medien kann die Bohrung einer Düse nicht beliebig klein gewählt werden, da bei niedrigen Temperaturen aufgrund steigender Viskosität der Druckabbau bei fallendem Druck nicht mehr sichergestellt werden kann. Bewährt hat sich ein Bohrungsdurchmesser von 0,8 mm.

Produktinformation

Die technischen Angaben in diesem Katalog beruhen auf grundlegenden Prüfungen während der Produktentwicklung und auf Erfahrungswerten. Sie sind nicht auf alle Einsatzfälle anwendbar.

Die Prüfung der Eignung unserer Produkte für den jeweiligen Einsatzfall (z. B. auch die Überprüfung der Materialverträglichkeiten) liegt in der Verantwortung des Anwenders und kann gegebenenfalls nur durch geeignete Praxiserprobung sichergestellt werden.

Technische Änderungen vorbehalten.